

LOTUS

SMARTIME



Español

English

Français

Deutsch

Italiano

Português

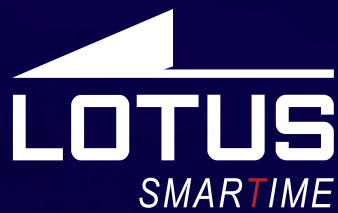

Outdoor Sports Watch Manual de usuario 50024



Gracias por comprar este reloj Lotus SmartTime.

Este manual ofrece una explicación completa de su funcionamiento y funciones. Tenga en cuenta que **Festina Lotus SA** se reserva el derecho de realizar cambios en el contenido de este manual sin previo aviso.

Su compra debe incluir el reloj inteligente, una correa adicional, un manual y un cable de carga.

El producto no debe usarse en la ducha o en la sauna, ya que podría entrar vapor en el reloj. Cualquier daño ocasionado en el reloj por haber entrado agua en su interior debido al incumplimiento de las instrucciones no quedaría cubierto por la garantía.

Instrucciones de carga

La carga magnética se muestra a continuación. Este reloj es compatible con un cargador USB o de 5V para PC. La carga completa de la batería del reloj dura aproximadamente 2 horas.

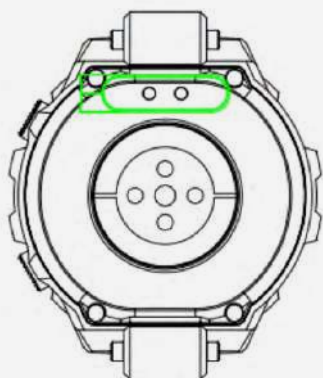

⚠ El contacto simultáneo de las dos clavijas del cable USB y el conductor puede provocar un cortocircuito y quemaduras.

Funciones de los botones

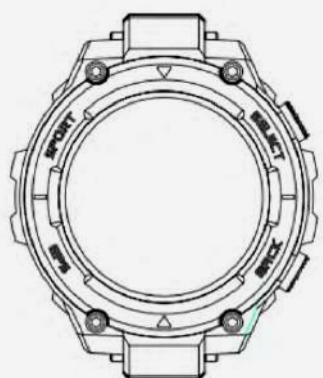

Botón de selección:

Presione para seleccionar/confirmar. Presione prolongadamente para encender o apagar.

Botón Volver atrás:

Presione para encender/apagar la pantalla cuando esté en la interfaz PANTALLA, presione para volver a la interfaz anterior.

Conéctese a la APP

Descargar e instalar la APP

Escanee el siguiente CÓDIGO QR para descargar e instalar la APP



• **Android** Busque “LOTUS Smartime” en Google Play e instale la siguiente APP



• **iOS:** Busque “LOTUS Smartime” en Apple Store e instale la siguiente APP



Deben habilitarse todas las opciones de la APP que aparezcan durante la instalación.

Después de la instalación, abra la aplicación “Lotus Smartime” y active el bluetooth del teléfono, le aparecerá un mensaje emergente, haga clic para confirmar. Haga clic en “Conectar el dispositivo”, acceda a la interfaz de búsqueda del dispositivo, seleccione “Lotus S6» para conectarse. Algunos teléfonos Android necesitan activar el GPS para encontrar el dispositivo.

Cómo configurar las notificaciones de mensajes:

A través de Ajustes del teléfono, acceda al control de la APP y habilite todas las opciones en “Lotus Smartime”.

Acceda al menú Ajustes del teléfono → Notificaciones → Lotus_smartime → Permitir notificaciones y haga clic en el botón para activar la autorización.

Inicie la APP “Lotus_smartime” → Dispositivo → Notificación de la aplicación → Seleccione la autorización correspondiente.

¿Cómo funciona el reloj si no puede recibir notificaciones push?

1. En primer lugar, asegúrese de que el botón para acceder a los mensajes push ya esté seleccionado en la APP del teléfono móvil.
2. Confirme si los mensajes se pueden mostrar normalmente en la barra de notificaciones del teléfono móvil. Si no hay ninguna notificación, siga las instrucciones sobre cómo configurar la notificación de mensajes para activar la notificación en la APP del teléfono.

Método de gestión simple de problemas frecuentes:

Debido a las diferencias entre los diferentes teléfonos móviles, en ocasiones la conexión Bluetooth entre el teléfono móvil y el reloj puede ser inestable. Puede apagar el bluetooth del teléfono móvil, mantener el dispositivo apagado durante unos instantes y volver a conectarlo o reiniciar el teléfono móvil o el reloj, restablecer los ajustes de fábrica, etc.

Introducción a la función de acceso directo:

1. Deslice el dedo de izquierda a derecha en la interfaz de la pantalla para visualizar su historial de notificaciones diarias. Siga las instrucciones para conectar la conexión bluetooth entre el reloj y el teléfono móvil para recibir notificaciones del teléfono móvil.
2. Deslice el dedo de derecha a izquierda en la interfaz de la pantalla para acceder a la prueba de frecuencia cardíaca.
3. Deslice la interfaz de la pantalla de arriba a abajo para acceder a la interfaz de la Barra de estado (estado de la conexión bluetooth / ajustar brillo de la pantalla / encendido / hora / datos / linterna / modo no molestar).
4. Deslice la interfaz de la pantalla de abajo hacia arriba para acceder a la interfaz del menú, deslice de arriba hacia abajo para seleccionar la función y pulse o deslice de izquierda a derecha para acceder a la función correspondiente.

5. Mantenga presionada la pantalla en la interfaz de pantalla para acceder a la interfaz de selección de pantalla, puede deslizar hacia la izquierda y hacia la derecha, y a continuación presione brevemente la pantalla táctil para seleccionar la pantalla.

6. Función de los botones:

Botón de selección: presione para seleccionar/confirmar. Presione prolongadamente para encender o apagar;

Botón de Volver atrás: presione para encender/apagar la pantalla cuando esté en la interfaz PANTALLA, presione para volver a la interfaz anterior.

Introducción a las funciones principales

Deslice el dedo de abajo hacia arriba en la interfaz de pantalla a la interfaz del menú principal, puede deslizar hacia arriba y hacia abajo para seleccionar la función deseada. Pulse o deslice de derecha a izquierda para acceder a la interfaz del menú secundario.

1. Modo multideportivo

(caminar, correr, escalar, ir en bicicleta, correr en cinta o realizar cualquier tipo de ejercicio) Seleccione el modo de deporte correspondiente, pulse la pantalla para acceder a la interfaz de deporte lista para empezar y, a continuación, seleccione directamente el modo deporte correspondiente; deslice la pantalla hacia la derecha para guardar o finalizar la interfaz de deporte. Los datos se sincronizarán con la APP cuando se guarden y el dispositivo se conecte con la APP. En caso de que no guarde los datos, la APLICACIÓN no guardará ningún registro.

Función GPS: el GPS está disponible para algunos modos deportivos. Recuerde que para activar el GPS deberá estar en un espacio abierto. Al mismo tiempo, un punto verde parpadeará en la interfaz de inicio del GPS. El GPS del reloj inteligente vibrará y dejará de buscar la señal GPS cuando esté activado, y accederá posteriormente de forma automática al modo deportivo.

2. Notificaciones

La APLICACIÓN debe obtener primero el SMS u otro permiso de notificación de la APP del teléfono móvil. El dispositivo puede sincronizar las últimas 5 notificaciones desde el teléfono móvil.

3. En el exterior

 **Altímetro:** muestra una altitud/altura aproximada basada en cambios en la presión atmosférica. Se puede medir la altura en tiempo real.

 **Presión atmosférica:** presione para acceder a la interfaz, el valor indica la presión atmosférica actual según el sensor de presión atmosférica incorporado.

 **Temperatura ambiente:** acceda a la interfaz para ver la temperatura ambiente actual. Llevar el reloj en la muñeca o no hacerlo, provoca una diferencia de temperatura porque este modelo lleva incorporado un sensor de temperatura.

 **Brújula:** haga clic y mueva la muñeca para alinearla con la figura 8 para calibrar la brújula hasta acceder a la interfaz de la brújula.

 **Datos:** puede registrar pasos, calorías consumidas y kilómetros por día. Los datos se borrarán automáticamente a las 24:00h en punto cada noche.

 **Gestión sanitaria** (no considerar como referencia médica)

 **Frecuencia cardíaca:** sitúe el reloj cerca de su muñeca. Haga clic en el icono, la frecuencia cardíaca en tiempo real se puede determinar en 15 segundos y la pantalla se apagará después de 5 segundos.

 **Presión arterial:** en el momento de la monitorización, coloque las manos en posición plana, los datos se confirmarán al cabo de unos 10 segundos.

 **Oxígeno en sangre:** al sostener este modelo firmemente en la muñeca, se calculará el valor de oxígeno en sangre.

 **Monitor del sueño:** la duración y la calidad de su sueño se registrarán todos los días desde las 21:00h en punto hasta las 9:00h. de la mañana del día siguiente para ayudarle a ajustar mejor su tiempo de trabajo y descanso, así como mejorar la calidad del sueño. Consulte las lecturas de sueño profundo, sueño ligero y duración total del sueño.

 **Ejercicios de respiración:** haga clic para entrar y entrenar su respiración según el tamaño del icono y la vibración.

 **Música:** conéctese a la APP, reproduzca la música en su teléfono móvil, haga clic para acceder a la interfaz de música y a continuación controle la música del teléfono móvil (canción anterior, siguiente canción, inicio y función de pausa)

 **Cronómetro:** seleccione el icono o deslice el icono de derecha a izquierda para acceder a la interfaz de funciones.

4. Ajustes

 **Vibración:** la opción de vibración se puede activar o desactivar para recibir información.

 **Muñeca:** levante la mano para iluminar la pantalla, puede encender o apagar la opción de levantar la mano para iluminar la pantalla.

 **Brillo:** existen tres niveles: bajo, medio y alto.

 **Reiniciar:** haga clic y confirme para eliminar los registros del reloj y restablecer los ajustes de fábrica.

 **Apagar:** haga clic y confirme para apagar el dispositivo.

 **Acerca de:** puede visualizar la dirección de Bluetooth y la versión del software del reloj.

Preguntas frecuentes

Evite la exposición prolongada del dispositivo a temperaturas extremas, ya que pueden causar daños permanentes.

¿Puedo usar el reloj para tomar una ducha caliente?

No. La temperatura del agua puede hacer que se cree vapor de agua. El vapor de agua en la fase gaseosa tiene un pequeño radio molecular que le permite entrar y dañar la placa de circuito del reloj y provocar su mal funcionamiento.

¿Por qué no empieza? ¿Por qué no se carga?

Si al recibir el reloj no se enciende cuando se usa, puede deberse a una colisión durante el transporte del reloj. Conecte el reloj a la corriente eléctrica a través del cable de carga para activarlo.

Si la batería está demasiado baja o si el reloj no se ha utilizado durante mucho tiempo y se activa, conecte el cable de carga y cárguelo durante más de media hora para reactivarlo.

Descargo de responsabilidad

El método de captura de la frecuencia cardíaca a través de un sensor óptico utilizado por este reloj LOTUS no alcanza el nivel de precisión y exactitud de un dispositivo médico profesional, ni puede garantizar lecturas estables equivalentes. El reloj no puede sustituir a un dispositivo médico en su función de detectar o diagnosticar patologías, corazón u otras enfermedades.

En consecuencia y con respecto a esta función, el dispositivo es solo para uso recreativo. Múltiples factores (incluido el nivel de contacto con la piel, pigmentación, tatuajes, movimientos repentinos del brazo, etc.) pueden alterar la precisión de los datos proporcionados por el sensor. Tenga en cuenta que la frecuencia cardíaca real puede ser mayor o menor que la lectura indicada por el sensor óptico en un momento dado.

Si sospecha alguna anomalía consulte siempre con su médico y en caso de emergencia contacte inmediatamente con los servicios de emergencia de su zona.

Festina Lotus SA no asume responsabilidad alguna por cualquier reclamación que pudiera derivarse del uso y / o interpretación que el usuario del dispositivo y / o terceros puedan hacer de la información de frecuencia cardíaca proporcionada por sus dispositivos.



En virtud de la normativa en materia de manipulación de residuos derivados de equipos electrónicos y eléctricos, los productos de relojería al final de su ciclo de vida deben ser recogidos selectivamente para su procesamiento. Por lo tanto, puede desechar su producto en cualquiera de nuestros puntos de venta o en cualquier otro punto de recogida autorizado. La recogida selectiva, el procesamiento, la clasificación y el reciclaje de estos productos contribuye a salvaguardar el medio ambiente y a proteger nuestra salud.

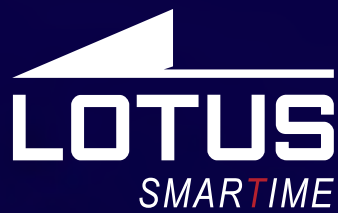

Outdoor Sports Watch User Manual 50024



Thank you for your purchase of this Lotus SmartTime watch.

This manual gives a full explanation of its operation and functions.
Please note that **Festina Lotus SA** reserves the right to make changes
to the contents of this manual without prior notice.

Your purchase should include the smart watch itself, an additional strap,
a manual & a charging cable.

The product is not allowed to wear when shower or sauna. It can't prevent from steam. Any ingress of water in the product due to non-compliance to the instruction is not covered by the warranty.

Charging guide

Magnetic charging is as shown below. Supports PC USB or 5V charger. It takes about 2 hours to fully charged.

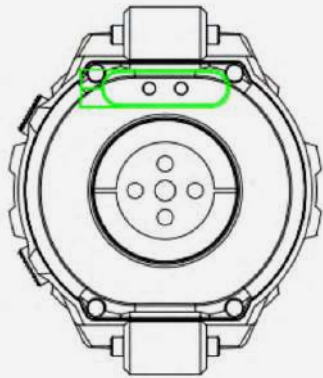

⚠ Be aware that the two pins of the USB cable are not allowed to contact the conductor at the same time, or it will cause short circuit and burn.

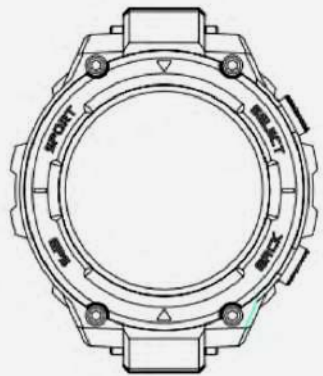

Function of the buttons

Select button

Press to select/confirm; Long press to power on or power off.

Back button

Press to turn on/turn off the screen when on DIAL interface; Press to back to previous interface.

Connect to the APP

Download and install the APP

Scan the following QR CODE to download and install the APP



• **Android** Google play search" LOTUS Smartime" and install the following APP



• **iOS:** Apple store search" LOTUS Smartime" and install the following APP



All authorities for the APP need to accept during installation.

After installation, turn on "Lotus Smartime" and phone's bluetooth, start prompt pop up, click to confirm. Click "Connect device", enter into search device interface, find "Lotus S6" and select to connect. Some Android phones need to turn on GPS to find the device.

How to set message notification

phone's settings-APP management, turn on all authorities of "Lotus Smartime".

Enter into the phone's Settings → Notifications → Lotus_smartime → Allow Notifications, Click the button to open the permission.

Start the APP "Lotus_smartime" → Device → App notification → Select permission accordingly.

How to operate if can not receive message push?

1. Firstly please confirm that the button for message push have already turned on at the mobile phone APP.
2. Please confirm whether messages can be displayed normally in the mobile phone notification bar. If there is no notification, please follow the instruction on how to set message notification to turn on the notification for phone APP.

Simple handling method for common problems

Due to the differences of different mobile phones, sometimes the Bluetooth connection between the mobile phone and the watch may be unstable. You can turn off the bluetooth of the mobile phone, forget the device and connect it again or restart the mobile phone, or restart the watch, restore factory settings, etc.

Shortcut function introduction

1. Swipe from left to right on the dial interface to view daily notification history. Follow the instruction to connect the bluetooth between the watch and mobile phone, you can receive mobile phone notifications.
2. Swipe from right to left on the dial interface to enter the heart rate testing.
3. Swipe the dial interface from top to bottom to enter the status bar interface (Bluetooth connection status / adjust screen brightness / power / time / data / torch / non-disturb mode).
4. Swipe the dial interface from bottom to top to enter the menu interface, slide up / down to select the icon, and touch or slide left to right to enter the corresponding function.
5. Long press the dial on the dial interface to enter the dial selection interface, you can slide left and right, and then short press the touch screen to select the dial.

6. Button function:

Select button: Press to select/confirm. Long press to power on or power off.

Back button: Press to turn on/turn off the screen when on DIAL interface; Press to back to previous interface.

Main functions introduction

Swipe from bottom to top on the dial interface to enter the menu interface, you can swipe up and down to select the function, touch or swipe from right to left to enter the secondary menu interface.

1. Multi-sports mode:

(walking, running, climbing, cycling, indoor run, free exercise)

Select the corresponding sport mode, tap the screen to enter the ready-to-start sport interface, and then tap directly to enter the corresponding sport mode; swipe the screen to the right to the save or end sport interface. Data will be sync to the APP when it is saved and the device connects to the APP. If you delete it, the APP will have no record.

GPS function: GPS is available for some sporting mode. Please still in open space when GPS is being activated. One green dot is flickering on GPS start interface at the same time. GPS smart watch vibrate and stop searching GPS signal when GPS activated, and then it enters into sporting mode automatically.

2. Notification:

the APP needs to obtain the SMS or other APP notification permission of the mobile phone first. Then the device can synchronize the latest 5 notifications from mobile phone.

3. Outdoors

 **Altimeter:** It shows an approximate altitude / height based on changes in air pressure. Real time height can be measured.

 **Air pressure:** Press to enter into the interface, the value indicates the current air pressure based on the built-in air pressure sensor.

 **Ambient temperature:** Enter into the interface to view the current ambient temperature. There is temperature difference between wearing on the wrist or non-wearing on the wrist because there is one built-in temperature sensor in this model.

 **Compass:** Click and move your wrist to align with the figure 8 to calibrate the compass until entering into the compass interface..

 **Data:** It can record steps, calories consumed and kilometers per day, and the data will be automatically cleared at 12 o'clock every night.

 **Health management,** remarks: no for medical reference.

 **Heart rate:** wear the watch close to your wrist. Click the icon, The real-time heart rate value can be measured in 15 seconds, and the screen will be off after 5 seconds.

 **Blood pressure:** When monitoring, please put your hands flat, the data will be confirmed after about 10 seconds.

 **Blood Oxygen:** holding this model tightly on the wrist and blood oxygen value will be measured.

 **Sleep record:** Your sleep duration and quality will be recorded every day from 9 o'clock PM to 9 o'clock AM in next morning to help you better adjust your work and rest time and improve sleep quality. View deep sleep, light sleep, and total sleep duration.

 **Breath exercises:** Click to enter and train your breathe according to the size of icon and vibration.

 **Music:** connect to the APP, turn on music in your mobile phone, click to enter into the music interface, then control mobile phone music (previous song, next song, start, pause function)

 **Stopwatch:** touch the icon or slide the icon from right to left to enter the function interface.

4. Ajustes

 **Vibration:** vibration that can be turned on or off to receive information.

 **Wrist:** raise your hand to brighten the screen, you can turn on or off the raise your hand to brighten the screen..

 **Brightness:** there are three level, low ,medium and high.

 **Reset:** click and confirm to delete the watch record to restore the factory settings..

 **Power off:** click and confirm to shut down the device.

 **About:** You can view the Bluetooth address and software version of the watch.

FAQ

Please avoid prolonged exposure of this device to extreme temperatures as it may cause permanent damage.

Why can't I wear the watch to take a hot shower?

When the water temperature changes rapidly, water vapor or condensation is created. The water vapor is in the gas phase and the size of the molecular so minute so it can easily enter the watch. The internal circuit of the watch can then short-circuit, which may damage the circuit board of the watch and affect the functioning of the watch.

Why wont the watch turn on? Why won't it charge?

If when you receive the watch and it does not power up immediately, it may be that a collision during the transport of the watch has affected the battery. Plug in the charging cable for activation.

If the battery level is too low, or if the watch has not been used for a long time and will not turn on, please plug in the charging cable and charge it for more than half hour to activate it.

Disclaimer

The method of capturing the heart rate through an optical sensor used by this LOTUS watch does not reach the level of precision and accuracy of a professional medical device, nor can it guarantee the equivalent stable readings. The watch cannot replace a medical device in its function of detecting or diagnosing pathologies, heart or other diseases.

Consequently and with respect to this function, the device is for recreational use only. Multiple factors (including level of skin contact, pigmentation, tattoos, sudden arm movements etc) can alter the accuracy of the data provided by the sensor. Please keep in mind that the actual heart rate may be higher or lower than the reading indicated by the optical sensor at a given time.

If you suspect any anomaly, always consult your doctor and in case of emergency, immediately contact the emergency services in your area.

Festina Lotus SA assumes no responsibility for any claim that may arise from the use and / or interpretation that the user of the device and / or third parties may make of the heart rate information provided by their devices.



By virtue of the regulations pursuant to the handling of waste products deriving from electronic and electrical equipment, end of lifecycle watch making products must be selectively collected for processing. You may therefore dispose of your quartz watch making products at any of our retail outlets or any other authorized collection point. The selective collection, processing, rating and recycling of these products helps contribute to safeguarding the environment and protecting our health.



Montre connectée Notice d'utilisation 50024



Merci d'avoir choisi une montre connectée Lotus Smartime.

Cette notice vous permettra d'obtenir les informations nécessaires sur l'utilisation et les fonctions de votre montre. La société se réserve le droit de modifier le contenu de cette notice sans préavis.

Le produit contient : la montre connectée, un câble de chargement et un bracelet complémentaire.

Il est interdit de porter ce produit sous la douche ou dans un sauna. Il est impossible d'éviter que la vapeur ne pénètre la montre. Tout dommage occasionné par l'entrée d'eau dans le produit pour ne pas avoir respecté cette consigne n'est pas couvert par la garantie.

Instructions de recharge

La recharge magnétique est expliquée ci-dessous. Cette montre est compatible avec un chargeur USB ou de 5 V pour PC. La recharge complète de la batterie de la montre dure environ 2 heures.

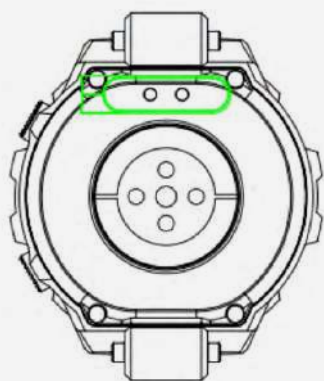

 Le contact simultané des deux fiches du câble USB et du conducteur peut provoquer un court-circuit et des brûlures.

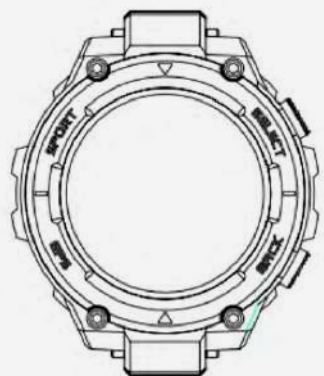

Fonction des boutons

Bouton de sélection :

Appuyez sur sélectionner / confirmer ; laissez le bouton enfoncé pour allumer / éteindre ;

Bouton de retour :

Appuyez sur allumer / éteindre lorsque vous êtes sur l'interface ÉCRAN ; laissez le bouton enfoncé pour retourner à l'interface précédente ;

Se connecter à l'APPLI

Télécharger et installer l'APPLI

Scannez le CODE QR suivant pour télécharger et installer l'APPLI



• Recherchez « LOTUS Smartime » dans Google Play et installez l'APPLI suivante



• iOS: Recherchez « LOTUS Smartime » dans Apple Store et installez l'APPLI suivante



Toutes les options de l'APPLI qui s'affichent durant l'installation doivent être activées.

Après l'installation, ouvrez l'application « Lotus Smartime » et activez le Bluetooth du téléphone. Un message émergeant s'affichera, cliquez pour confirmer. Cliquez sur « Connecter l'appareil », accédez à l'interface de recherche, sélectionnez « Lotus S6 » pour vous connecter. Certains téléphones Android requièrent l'activation du GPS pour trouver l'appareil.

Comment configurer les notifications de messages:

Via l'option Paramètres du téléphone, accédez au contrôle de l'APPLI et activez toutes les options dans « Lotus Smartime ».

Accédez au menu Paramètres du téléphone → Notifications → Lotus_smartime → Autoriser les notifications, puis cliquez sur le bouton pour activer l'autorisation.

Démarrez l'APPLI « Lotus_smartime » → Appareil → Notification de l'application → Sélectionnez l'autorisation correspondante.

Comment la montre fonctionne-t-elle s'il est impossible de recevoir des notifications push ?

1. Tout d'abord, assurez-vous que le bouton pour accéder aux messages push a déjà été sélectionné dans l'APPLI du téléphone portable.
2. Confirmez si les messages peuvent s'afficher normalement dans la barre de notifications du téléphone portable. S'il n'y a aucune notification, veuillez suivre les instructions sur la manière de configurer la notification de messages pour activer la notification sur l'APPLI du téléphone.

Méthode de gestion simple des problèmes fréquents :

En raison des différences entre les différents téléphones portables, la connexion Bluetooth entre le téléphone portable et la montre peut s'avérer être instable. Vous pouvez éteindre le Bluetooth du téléphone portable, maintenir l'appareil éteint durant quelques instants et le connecter à nouveau ou réinitialiser le téléphone portable ou la montre, rétablir les paramètres par défaut, etc.

Introduction à la fonction d'accès direct

1. Faites glisser votre doigt de gauche à droite sur l'interface de l'écran pour afficher l'historique des notifications quotidiennes. Suivez les instructions pour connecter le Bluetooth entre la montre et le téléphone portable, pour recevoir les notifications du téléphone portable.
2. Faites glisser votre doigt de droite à gauche sur l'interface de l'écran pour accéder au test de fréquence cardiaque.
3. Faites glisser votre doigt de haut en bas pour accéder à l'interface de la Barre d'état (état de la connexion Bluetooth / ajuster la luminosité de l'écran / allumer / heure / date / lampe de poche / mode ne pas déranger).
4. Faites glisser votre doigt de bas en haut pour accéder à l'interface du menu, faites glisser de haut en bas pour sélectionner l'icône, et appuyez ou faites glisser votre doigt de gauche à droite pour accéder à la fonction correspondante.

5. Laissez votre doigt appuyé sur l'écran dans l'interface de l'écran pour accéder à l'interface de sélection de l'écran. Vous pouvez faire glisser votre doigt de gauche à droite, puis appuyer brièvement sur l'écran tactile pour sélectionner l'écran.

6. Fonction des boutons :

Bouton de sélection : appuyez sur sélectionner / confirmer ; laissez le bouton enfoncé pour allumer / éteindre.

Bouton de retour: appuyez sur allumer / éteindre lorsque vous êtes sur l'interface ÉCRAN ; laissez le bouton enfoncé pour retourner à l'interface précédente.

Introduction aux principales fonctions

Faites glisser votre doigt de bas en haut sur l'interface de l'écran pour accéder à l'interface du menu principal ; vous pouvez faire glisser votre doigt de haut en bas pour sélectionner la fonction souhaitée. Appuyez ou faites glisser votre doigt de droite à gauche pour accéder à l'interface du menu secondaire.

1. Mode multisports :

(marche, course à pied, escalade, vélo, endurance en salle, exercice libre)

Sélectionnez le mode sport correspondant, appuyez sur l'écran pour accéder à l'interface de sport pour commencer, puis sélectionnez directement le mode sport correspondant ; faites glisser l'écran vers la droite pour sauvegarder ou finir d'utiliser l'interface de sport. Les données seront synchronisées avec l'APPLI lorsqu'elles seront sauvegardées et lorsque l'appareil sera connecté à l'APPLI. Dans le cas où vous ne sauvegarderiez pas les données, l'APPLI ne sauvegardera aucun fichier.

Fonction GPS : le GPS est disponible pour certains modes sport. Rappelez-vous que vous devez vous trouver en plein air pour activer le GPS. En même temps, un point vert clignotera sur l'interface de démarrage du GPS. Le GPS de la montre intelligente vibrera et cessera de rechercher le signal GPS une fois le GPS activé, puis accèdera automatiquement au mode sport.

2. Notifications

L'APPLI doit tout d'abord obtenir le SMS ou une autre autorisation de notification de l'APPLI du téléphone portable. L'appareil peut alors synchroniser les 5 dernières notifications depuis le téléphone portable.

3. En extérieur

 **Altimètre** : il affiche une altitude / hauteur approximative, en se fondant sur la pression atmosphérique. Il est possible de mesurer l'altitude en temps réel.

 **Pression atmosphérique** : appuyez sur accéder à l'interface ; la valeur indique la pression atmosphérique actuelle captée par le capteur de pression atmosphérique incorporé.

 **Température ambiante** : accédez à l'interface pour voir la température ambiante actuelle. Le fait de porter ou non la montre au poignet entraîne une différence de température car ce modèle comporte un capteur de température.

 **Boussole** : cliquez et remuez le poignet pour l'aligner avec la figure 8 afin de calibrer la boussole jusqu'à accéder à l'interface de la boussole.

 **Données** : vous pouvez enregistrer vos pas, les calories consommées et les kilomètres parcourus chaque jour. Les données seront automatiquement effacées à minuit tous les soirs.

 **Gestion de la santé** (à ne pas prendre comme référence médicale)

 **Fréquence cardiaque** : placez votre montre près de votre poignet. Cliquez sur l'icône, la fréquence cardiaque en temps réel peut être déterminée en 15 secondes et l'écran s'éteindra au bout de 5 secondes.

 **Pression artérielle** : au moment du contrôle, veuillez mettre vos mains à plat. Les données seront confirmées au bout de 10 secondes environ.

 **Oxygène dans le sang** : en tenant ce modèle bien serré au poignet, il calculera le taux d'oxygène dans le sang.

 **Contrôle du sommeil** : la durée et la qualité de votre sommeil seront enregistrées tous les jours entre 21 h 00 et 9 h 00 du matin du jour suivant pour vous aider à mieux ajuster votre temps de travail et de repos et, ainsi, améliorer la qualité de votre sommeil. Consultez vos lectures de sommeil profond, de sommeil léger et de durée totale de sommeil.

 **Exercices de respiration** : cliquez sur entrer et entraînez votre respiration en fonction de la taille de l'icône et de la vibration.

 **Musique** : connectez-vous à l'APPLI et reproduisez la musique sur votre téléphone portable. Cliquez pour accéder à l'interface de musique et utilisez les boutons de contrôle de musique habituels du téléphone portable (chanson précédente, chanson suivante, play, pause).

 **Chronomètre** : touchez l'icône ou faites glisser l'icône de droite à gauche pour accéder à l'interface de fonctions.

4. Paramètres :

 **Vibration** : vibration qui peut être allumée ou éteinte pour recevoir des informations.

 **Poignet** : levez votre main pour éclairer l'écran. Vous pouvez activer ou désactiver l'option de lever la main pour éclairer l'écran.

 **Luminosité** : les trois niveaux de luminosité sont faible, moyen et élevé.

 **Réinitialiser** : appuyez et confirmez pour éliminer les fichiers de la montre et rétablir les paramètres par défaut.

 **Éteindre** : cliquez et confirmez pour éteindre l'appareil.

 **À propos** : vous pouvez afficher l'adresse Bluetooth et la version du logiciel de la montre.

Foire aux questions

Veuillez éviter l'exposition prolongée de la montre à des températures extrêmes, étant donné que cela pourrait entraîner des dommages permanents.

Pourquoi je ne peux pas utiliser une montre intelligente pour prendre un bain chaud ?

La différence entre la température de l'eau du bain et celle de l'air extérieur peut entraîner l'apparition de vapeur d'eau ou de condensation. Cette vapeur d'eau, sous forme de gaz, ayant une molécule à la taille très réduite, peut facilement pénétrer la montre. Un court-circuit dans le circuit interne de la montre peut se produire et endommager la plaque de circuit de la montre, affectant ainsi le fonctionnement de celle-ci.

Pourquoi la montre ne s'allume pas ou pourquoi il est impossible de la charger ?

Si, une fois la montre reçue, celle-ci ne s'allume pas correctement, il se pourrait qu'elle ait subi un impact durant son transport ayant endommagé la batterie. Branchez la montre pour la charger et l'activer.

Si la charge de la batterie est trop faible, ou si la montre n'a pas été utilisée durant longtemps et elle ne s'allume pas, connectez le câble et chargez-la durant plus d'une demi-heure pour l'activer.

Clause de non-responsabilité

La méthode de capture de la fréquence cardiaque à travers un capteur sensoriel utilisé par cette montre LOTUS n'atteint pas le niveau de précision et d'exactitude d'un instrument médical professionnel, ni ne peut garantir des lectures stables équivalentes. La montre ne peut pas remplacer un instrument médical pour détecter ou diagnostiquer des maladies cardiaques ou d'autres maladies.

Par conséquent, et en ce qui concerne cette fonction, l'usage de l'appareil est exclusivement destiné à des fins récréatives. De multiples facteurs (y compris le niveau de contact de la peau, la pigmentation de la peau, les tatouages, des mouvements de bras brusques, etc.) peuvent affecter la véracité des données fournies par le capteur. Veuillez garder à l'esprit le fait que la fréquence cardiaque réelle peut être plus élevée ou plus faible que celle indiquée par la lecture fournie par le capteur optique à un moment donné.

En cas de tout soupçon d'anomalie, veuillez toujours consulter votre médecin et, en cas d'urgence, veuillez contacter immédiatement les services d'urgences de votre zone.

Festina Lotus SA n'engage aucunement sa responsabilité envers toute réclamation pouvant découler de l'usage et/ou de l'interprétation que l'utilisateur de l'appareil et/ou des tiers pourraient faire des renseignements concernant la fréquence cardiaque, fournis par leurs appareils.



En vertu des réglementations relatives à la manipulation de déchets découlant d'équipements électriques et électroniques, les produits de fabrication de montres en fin de vie devront être collectés séparément pour leur traitement. Vous pourrez donc vous débarrasser de vos produits de montre à quartz à n'importe lequel de nos points de vente ou à tout autre point de collecte autorisé. La collecte sélective, le traitement, le tri et le recyclage de ces produits contribuent à la protection de l'environnement et de notre santé.

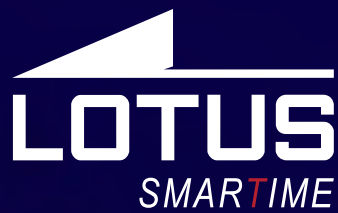

Outdoor Sportuhr Benutzerhandbuch 50024



Vielen Dank für den Kauf dieser Lotus SmartTime-Uhr.

Dieses Handbuch enthält eine vollständige Erklärung der Bedienung und der Funktionen der Uhr. Bitte beachten Sie, dass die **Festina Lotus SA** sich das Recht vorbehält, den Inhalt dieses Handbuchs ohne vorherige Ankündigung zu ändern.

Ihr Kauf sollte die Smart-Uhr selbst, ein zusätzliches Armband, ein Handbuch und ein Ladekabel enthalten.

Dieses Produkt sollte nicht unter der Dusche oder in der Sauna getragen werden, da das Eindringen von Dampf möglich ist. Jeglicher Wasserschaden, der aufgrund der Nichtbeachtung der Bedienungsanleitung entsteht, ist von der Garantie ausgeschlossen.

Ladeanleitung

Magnetisches Laden, wie unten gezeigt. Diese Uhr unterstützt einen PC USB oder ein 5V-Ladegerät. Ein vollständiges Aufladen dauert ca. 2 Stunden.

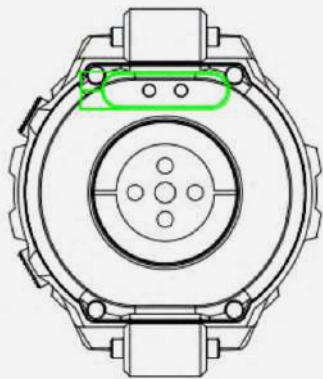

! Versichern Sie sich, dass die zwei Pins des USB-Kabels nicht mit dem Leiter in Kontakt kommen, da dies zu einem Kurzschluss und Brandschaden führen könnte.

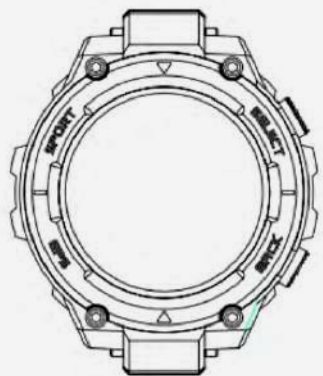

Funktion der Knöpfe

Select-Knopf: :

Zum Auswählen/Bestätigen drücken. Anhaltendes Drücken zum An-oder Ausschalten.

Back-Knopf:

Zum An-/Ausschalten des Bildschirms, wenn das Zifferblatt angezeigt wird. Drücken, um zum vorherigen Menü zurückzukehren. ;

Verbinden mit der APP

Herunterladen und Installieren der APP

Scannen Sie den folgenden QR-Code, um die APP herunterzuladen und zu installieren.



• **Android:** In Google Play „LOTUS Smartime“ suchen und die folgende APP installieren



• **iOS:** Im App Store „LOTUS Smartime“ suchen und die folgende APP installieren



Bitte gewähren Sie alle App-Berechtigungen, die während der Installation angefordert werden.

App „Lotus Smartime“ nach der Installation öffnen und Bluetooth aktivieren. Klicken Sie auf „Gerät verbinden“, die APP beginnt das Gerät zu scannen, wählen Sie „Lotus S6“ und gehen Sie zu koppeln. Bei manchen Android-Geräten muss das GPS eingeschaltet sein, um das Gerät zu finden.

Benachrichtigungen im App-Manager des Smartphones einstellen.

Lassen Sie hierfür bitte alle Optionen der App Lotus Smartime zu.

Öffnen Sie die Einstellungen auf Ihrem Smartphone und wählen Sie Benachrichtigungen → Lotus_smartime → Benachrichtigungen zulassen → auf den Button klicken, um die Berechtigungen zu öffnen.

Öffnen Sie die App „Lotus_smartime“ → Gerät → App-Benachrichtigung und wählen Sie die entsprechenden Berechtigungen.

Was tun, wenn Sie keine Push-Nachrichten erhalten?

1. Überprüfen Sie zuerst, ob der Button für das Senden der Benachrichtigungen in der App auf dem Smartphone aktiviert ist.
2. Überprüfen Sie dann, ob die Nachrichten normal auf der Benachrichtigungsleiste des Smartphones angezeigt werden. Werden dort keine Benachrichtigungen angezeigt, folgen Sie bitte den Einstellungsanleitungen zur Aktivierung der Benachrichtigungen für die App.

Einfache Lösungen für gängige Probleme:

Aufgrund der Unterschiede bei verschiedenen Smartphones kann die Bluetooth-Verbindung zwischen der Uhr und dem Smartphone manchmal instabil sein. Um die Verbindung neu herzustellen, deaktivieren Sie die Bluetooth-Funktion auf Ihrem Smartphone, entfernen Sie das Gerät und verbinden Sie es erneut oder führen Sie einen Neustart bei Ihrem Smartphone durch. Sie können auch die Uhr neustarten oder auf Werkeinstellungen zurücksetzen usw.

Kurzbefehl Funktionsübersicht:

1. Wischen Sie von links nach rechts, um ihren täglichen Mitteilungsverlauf anzuzeigen. Befolgen Sie die Anleitung zur Einrichtung der Bluetooth-Verbindung zwischen der Uhr und Ihrem Smartphone, um Mitteilungen des Mobiltelefons zu empfangen.
2. Wischen Sie auf dem Zifferblatt von rechts nach links, um die Herzfrequenzmessung zu starten.
3. Wischen Sie auf dem Zifferblatt von oben nach unten, um zur Statusleiste zu wechseln (Bluetooth-Status abzurufen, die Helligkeit des Displays einzustellen, zum An- und Ausschalten, Zeit, Daten, Taschenlampe / Nicht-stören-Modus).
4. Wischen Sie auf dem Zifferblatt von unten nach oben, um das Menü abzurufen und bewegen Sie es mit dem Finger nach oben/unten, um die gewünschte Funktion auszuwählen. Tippen oder gleiten Sie mit dem Finger von links nach rechts, um die Funktion einzugeben.

5. Langes Halten des Zifferblattes, um das Zifferblatt auszuwählen, wischen nach links oder rechts, um auszuwählen und tippen, um zu bestätigen.

6. Knopf-Funktionen:

Select-Knopf: Zum Auswählen/Bestätigen drücken. Anhaltendes Drücken zum An-oder Ausschalten.

Back-Knopf: Zum An-/Ausschalten des Bildschirms, wenn das Zifferblatt angezeigt wird. Drücken, um zum vorherigen Menü zurückzukehren.

Einleitung in die wichtigsten Funktionen:

Wischen Sie von unten nach oben, um ins Menü zu gelangen: Hier können durch Bewegen nach oben und unten alle Funktionen ausgewählt werden. Sie können auch von rechts nach links wischen, um ins Sekundärmenü zu gelangen.

1. Multi-Sportmodus:

(Gehen, Laufen, Klettern, Fahrradfahren, Indoor-Running, Workouts).

Gewünschten Sportmodus durch Antippen des entsprechenden Symbols auswählen und starten. Wischen Sie zum Speichern oder Beenden des Sportmodus nach rechts. Die Daten werden zum Speichern an die App übertragen, wenn sie mit dem Gerät verbunden ist. Wenn Sie die Daten löschen, werden sie nicht gespeichert.

GPS-Funktion: GPS ist für einige Sportmodi verfügbar. Achten Sie darauf, dass Sie sich während der Aktivierung des GPS in einem offenen Bereich befinden. Zum selben Zeitpunkt leuchtet ein grünes Licht im GPS-Menü auf. Das GPS der Smart-Uhr vibriert und hört auf das GPS-Signal zu suchen, sobald das GPS aktiviert ist. Danach wird automatisch in den Sportmodus gewechselt.

2. Mitteilung:

Die App braucht zuerst die Erlaubnis des Smartphones, um auf SMS und andere Benachrichtigungen zuzugreifen. Das Gerät kann die letzten 5 Mitteilungen des Smartphones synchronisieren.

3. Außenbereiche

 **Höhenmesser:** Zeigt die ungefähre Höhe basierend auf Änderungen im Luftdruck an. Die Höhe kann in Echtzeit gemessen werden.

 **Luftdruck:** Antippen, um zum Menü zu gelangen. Der Wert gibt den aktuellen Luftdruck an, basierend auf einem eingebauten Luftdruck-Sensor.

 **Raumtemperatur:** Wechseln Sie zum Menü, um die aktuelle Raumtemperatur abzulesen. Es gibt einen Temperaturunterschied, wenn die Uhr am Handgelenk getragen wird und wenn nicht, weil dieses Modell über einen eingebauten Temperatursensor verfügt.

 **Kompass:** Anklicken und Handgelenk bewegen, um mit der Zahl 8 auf eine Linie zu bringen und den Kompass zu kalibrieren bis die Uhr den Kompass anzeigt.

 **Daten:** Die Uhr kann Schritte, verbrauchte Kalorien und zurückgelegte Kilometer pro Tag aufzeichnen. Die Daten werden täglich um Mitternacht automatisch gelöscht.

 **Hinweis:** Die Gesundheitsdaten sind nicht für medizinische Zwecke geeignet

 **Herzfrequenz:** Legen Sie die Uhr eng um das Handgelenk an. Tippen Sie auf das Symbol. Die Herzfrequenz in Echtzeit kann in 15 Sekunden gemessen werden und der Bildschirm schaltet sich nach 5 Sekunden automatisch aus.

 **Blutdruck:** Bitte legen Sie Ihre Hände während der Blutdruckmessung flach auf eine Oberfläche. Die Blutdruckdaten werden innerhalb von ca. 10 Sekunden angezeigt.

 **Sauerstoffgehalt des Blutes:** Legen Sie die Uhr eng um das Handgelenk an und der Sauerstoffgehalt im Blut wird gemessen.

 **Schlafaufzeichnung:** Die Dauer und Qualität Ihres Schlafes wird jeden Tag von 21:00 bis 9:00 Uhr am darauffolgenden Morgen aufgezeichnet, damit Sie Ihre Arbeits- und Ruhezeiten besser einplanen und die Schlafqualität verbessern können. In den Aufzeichnungen können Sie die Phasen des Tiefschlafs sowie des leichten Schlafs und die Gesamtdauer des Schlafes überprüfen.

 **Atemübungen:** Anklicken, um zum Menü zu wechseln und die Atemübungen mithilfe der Größe des Symbols und der Vibrationen durchführen.

 **Musik:** Verbinden Sie sich bitte mit der APP, schalten Sie die Musik auf Ihrem Smartphone ein und tippen Sie, um in das Menü Musik zu gelangen. Verwenden Sie die übliche Musiksteuerung Ihres Smartphones (letztes Lied, nächstes Lied, Play- und Pause-Funktion).

 **Stoppuhr:** Symbol antippen oder das Symbol von rechts nach links Wischen, um in das Menü Stoppuhr zu gelangen.

4. Einstellungen:

 **Vibration:** Die Option der Vibration bei Benachrichtigungen kann an- und ausgeschaltet werden.

 **Handgelenk:** Halten Sie Ihre Hand hoch, um die Helligkeit des Bildschirms zu erhöhen. Diese Funktion kann an- und ausgeschaltet werden.

 **Helligkeit:** Es gibt drei Stufen: niedrig, mittel und hoch.

 **Zurücksetzen:** Klicken und bestätigen Sie, um die von der Uhr aufgezeichneten Daten zu löschen und die Uhr auf Werkseinstellungen zurückzusetzen.

 **Ausschalten:** Klicken und bestätigen Sie, um das Gerät auszuschalten.

 **Über:** Sie können die Bluetooth-Adresse und die Software-Version der Uhr abrufen.

FAQ

Bitte vermeiden Sie es, das Gerät über längere Zeiträume extremen Temperaturen auszusetzen, da dies bleibende Schäden verursachen kann.

Warum darf ich die Uhr nicht unter der heißen Dusche tragen?

Bei plötzlichen Veränderungen der Wassertemperatur entsteht Wasserdampf oder Kondensation. Der Wasserdampf befindet sich in der Gasphase und die Moleküle sind dabei so winzig, dass sie leicht in die Uhr eindringen können. Dadurch kann es im inneren Schaltkreis der Uhr zu einem Kurzschluss kommen, der die Platine der Uhr beschädigen und das Funktionieren der Uhr beeinträchtigen kann.

Wieso geht die Uhr nicht an? Wieso lädt sie nicht?

Sollte die Uhr nach Empfang nicht sofort angehen, kann dies an Stoßschäden während des Transports der Uhr liegen, die den Akku beeinträchtigt haben. Ladekabel zur Aktivierung anschließen.

Ist der Akkustand zu niedrig oder wurde die Uhr für einen längeren Zeitraum nicht verwendet und geht nicht an, schließen Sie bitte das Ladekabel an und laden Sie sie länger als eine halbe Stunde, um sie zu aktivieren.

Haftungsausschluss

Die von dieser LOTUS-Uhr verwendete Methode zur Erfassung der Herzfrequenz durch einen optischen Sensor erreicht weder die Präzision noch die Genauigkeit eines professionellen, medizinischen Geräts und gleichwertige, stabile Messwerte können nicht garantiert werden. Die Uhr kann ein medizinisches Gerät in seiner Funktion, Pathologien, Herz- oder andere Krankheiten zu erkennen oder zu diagnostizieren, nicht ersetzen.

Folglich und im Hinblick auf diese Funktion ist das Gerät nur für den Freizeitgebrauch bestimmt. Mehrere Faktoren (einschließlich Grad des Hautkontakts, Pigmentierung, Tätowierungen, plötzliche Armbewegungen usw.) können die Genauigkeit der vom Sensor gelieferten Daten beeinträchtigen. Bitte bedenken Sie, dass die tatsächliche Herzfrequenz zu einem bestimmten Zeitpunkt höher oder niedriger sein kann als der vom optischen Sensor angezeigte Messwert.

Wenn Sie eine Anomalie vermuten, konsultieren Sie immer Ihren Arzt und wenden Sie sich im Notfall sofort an die Notfalldienste vor Ort.

Festina Lotus SA übernimmt keine Haftung für Ansprüche, die sich aus der Verwendung und/oder Interpretation der von ihren Geräten gelieferten Herzfrequenzinformationen durch den Benutzer des Geräts und/oder Dritte ergeben könnten.



Für das Entsorgen von ausgedienten Elektro- und Elektronik-Altgeräten gelten spezielle Regeln. Diese Produkte dürfen nach dem Gesetz nicht zusammen mit dem Restabfall entsorgt werden. Sie können Ihre Uhr entweder bei einem unserer Einzelhändler oder auf einem Wertstoffhof entsorgen. Mit einer sicheren und getrennten Entsorgung helfen Sie mit, die Materialien zu recyceln und schützen die Gesundheit und die Umwelt.



Outdoor Sports Watch Manuale utente 50024



Grazie per aver acquistato questo orologio Lotus SmartTime.

Il manuale fornisce una spiegazione completa del suo funzionamento e delle sue funzioni. Si prega di notare che **Festina Lotus SA** si riserva il diritto di apportare modifiche al contenuto di questo manuale senza preavviso.

La scatola contiene: lo smartwatch stesso, un cinturino di ricambio aggiuntivo, un manuale e un cavo di ricarica.

Il prodotto non può essere indossato durante la doccia o la sauna. Non può impedire la penetrazione del vapore. Eventuali infiltrazioni d'acqua nel prodotto dovute al mancato rispetto delle istruzioni non sono coperte dalla garanzia.

Guida alla ricarica

Tenga presente che i due pin del cavo USB non possono entrare in contatto con il conduttore contemporaneamente, altrimenti causeranno cortocircuiti e ustioni.

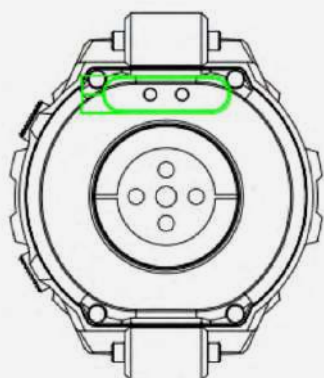

 la ricarica magnetica è come mostrato di seguito. Supporta PC USB o caricabatterie da 5V. Occorrono circa 2 ore per una carica completa.

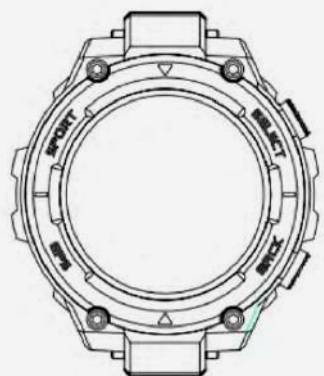

Funzione dei pulsanti

Pulsante di selezione:

Premere per selezionare/confermare.
Premere a lungo per accendere o spegnere

Pulsante indietro:

Premere per accendere/spegnere lo schermo quando è attiva l'interfaccia QUADRANTE; premere per tornare all'interfaccia precedente.

Si connetta all'APP

Scarichi e installi l'APP

Scansioni il seguente CODICE QR per scaricare e installare l'APP



• **Android** In Google Play cerchi "LOTUS Smartime" e installi quanto segue APP



• **iOS:** Nell'Apple Store cerchi "LOTUS Smartime" e installi quanto segue APP



Tutte le autorità per l'APP devono essere accettate durante l'installazione.

Dopo l'installazione, attivi "Lotus Smartime" e il bluetooth del telefono, avvii il pop-up, clicchi per confermare. Clicchi su "Connetti dispositivo", acceda all'interfaccia del dispositivo di ricerca, trovi "Lotus S6" e selezioni per connettersi. In alcuni telefoni Android va attivato il GPS per trovare il dispositivo.

Come impostare la notifica dei messaggi:

impostazioni del telefono-gestione APP, attivare tutte le autorità di "Lotus Smartime".

Acceda alle Impostazioni-Notifiche del telefono → Lotus_smarttime → Consenti notifiche, clicchi sul pulsante per aprire l'autorizzazione.

Avvii l'APP "Lotus_smarttime" → Dispositivo → Notifica app → Selezioni l'autorizzazione di conseguenza.

Come attivare il funzionamento se non si riceve il messaggio push?

1. In primo luogo confermi che il pulsante per il messaggio push è già stato attivato nell'APP del telefono cellulare.
2. Confermi se i messaggi possono essere visualizzati normalmente nella barra di notifica del telefono cellulare. Se non è presente alcuna notifica, segua le istruzioni su come impostare la notifica del messaggio per attivare la notifica per l'APP del telefono.

Metodo di gestione semplice per problemi comuni:

A causa delle differenze tra i diversi telefoni cellulari, a volte la connessione Bluetooth tra il telefono cellulare e l'orologio potrebbe essere instabile. Può disattivare il bluetooth del telefono cellulare, mettere da parte il dispositivo e ricollegarlo o riavviare il telefono cellulare, o riavviare l'orologio, ripristinare le impostazioni di fabbrica, ecc...

Introduzione alla funzione di scelta rapida:

1. Scorra da sinistra a destra sull'interfaccia del quadrante per visualizzare la cronologia delle notifiche giornaliere. Segua le istruzioni per connettere il bluetooth tra l'orologio e il telefono cellulare, può ricevere le notifiche del telefono cellulare.
2. Scorra da destra a sinistra sull'interfaccia del quadrante per accedere al test della frequenza cardiaca.
3. Scorra l'interfaccia del quadrante dall'alto verso il basso per accedere all'interfaccia della barra di stato (stato della connessione Bluetooth/regolare la luminosità dello schermo/alimentazione/ora/dati/torcia/modalità non disturbare).
4. Scorra l'interfaccia del quadrante dal basso verso l'alto per accedere all'interfaccia del menu, scorra verso l'alto/verso il basso per selezionare l'icona e tocchi o scorra da sinistra a destra per accedere alla funzione corrispondente.

5. Prema a lungo il quadrante sull'interfaccia del quadrante per accedere all'interfaccia di selezione del quadrante, può scorrere a sinistra e a destra, quindi premere brevemente il touch screen per selezionare il quadrante.

6. Funzione pulsante:

Pulsante di selezione: Premere per selezionare/confermare; Premere a lungo per accendere o spegnere.

Pulsante Indietro: Premere per accendere/spegnere lo schermo quando è attiva l'interfaccia QUADRANTE; Prema per tornare all'interfaccia precedente.

Introduzione alle funzioni principali:

Scorra dal basso verso l'alto sull'interfaccia del quadrante per accedere all'interfaccia del menu, può scorrere verso l'alto e verso il basso per selezionare la funzione, toccare o scorrere da destra a sinistra per accedere all'interfaccia del menu secondario.

1. Modalità multi-sport:

(camminata, corsa, arrampicata, ciclismo, corsa all'interno, esercizio libero)

Selezioni la modalità sport corrispondente, tocchi lo schermo per accedere all'interfaccia sportiva pronta per l'avvio, quindi tocchi direttamente per accedere alla modalità sport corrispondente; scorra lo schermo verso destra per salvare o chiudere l'interfaccia sport. I dati verranno sincronizzati con l'APP quando vengono salvati e il dispositivo si connette all'APP. Se lo elimini, l'APP non avrà nessun dato.

Rimanga nello spazio aperto quando il GPS è in fase di attivazione. Contemporaneamente un punto verde lampeggia sull'interfaccia di avvio GPS. L'orologio intelligente GPS vibra e interrompe la ricerca del segnale GPS quando il GPS è attivato, quindi entra automaticamente in modalità sportiva.

2. Notifica:

L'APP deve prima ricevere l'SMS o un'altra autorizzazione di notifica APP del telefono cellulare. Quindi il dispositivo può sincronizzare le ultime 5 notifiche dal telefono cellulare.

3. All'aperto

 **Altimetro:** Mostra un'altitudine/altezza approssimativa in base alle variazioni della pressione atmosferica. È possibile misurare l'altezza in tempo reale.

 **Pressione dell'aria:** Premere per accedere all'interfaccia, il valore indica la pressione dell'aria attuale in base al sensore di pressione dell'aria integrato.

 **Temperatura ambiente:** Accedere all'interfaccia per visualizzare la temperatura ambiente corrente. C'è differenza di temperatura tra indossare al polso o non indossare al polso perché c'è un sensore di temperatura integrato in questo modello.

 **Bussola:** Clicchi e sposti il polso per allinearla con la figura 8 per calibrare la bussola fino ad entrare nell'interfaccia della bussola.

 **Dati:** Può registrare passi, calorie consumate e chilometri al giorno e i dati verranno automaticamente cancellati alle 12 ogni notte.

 **Gestione sanitaria, osservazioni:** non per riferimento medico

 **Frequenza cardiaca:** indossi l'orologio vicino al polso. Clicchi sull'icona, il valore della frequenza cardiaca in tempo reale può essere misurato in 15 secondi e lo schermo si spegnerà dopo 5 secondi.

 **Pressione sanguigna:** Durante il monitoraggio, tenga le mani piatte, i dati verranno confermati dopo circa 10 secondi.

 **Ossigeno nel sangue:** tenendo questo modello saldamente al polso verrà misurato il valore di ossigeno nel sangue.

 **Registrazione del sonno:** La durata e la qualità del sonno verranno registrate ogni giorno dalle 21:00 alle 9:00 del mattino successivo per aiutarla a regolare meglio il lavoro e il tempo di riposo e migliorare la qualità del sonno. Visualizzi il sonno profondo, il sonno leggero e la durata totale del sonno.

 **Esercizi di respirazione:** Clicchi per entrare e alleni il respiro in base alle dimensioni dell'icona e della vibrazione.

 **Musica:** si connetta all'APP, attivi la musica nel telefono cellulare, clicchi per accedere all'interfaccia musicale, quindi controlli la musica del telefono cellulare (brano precedente, brano successivo, avvio, funzione di pausa)

 **Cronometro:** tocchi l'icona o faccia scorrere l'icona da destra a sinistra per accedere all'interfaccia delle funzioni.

4. Impostazioni:

 **Vibrazione:** la vibrazione che può essere attivata o disattivata per ricevere informazioni.

 **Polso:** alzi la mano per illuminare lo schermo, può attivare o disattivare il sollevamento della mano per illuminare lo schermo.

 **Luminosità:** ci sono tre livelli, basso, medio e alto.

 **Ripristino:** clicchi e confermi per eliminare il registro dell'orologio per ripristinare le impostazioni di fabbrica.

 **Spegnimento:** clicchi e confermi per spegnere il dispositivo.

 **Riguardo:** Può visualizzare l'indirizzo Bluetooth e la versione del software dell'orologio.

FAQ

Eviti l'esposizione prolungata di questo dispositivo a temperature estreme in quanto potrebbe causare danni permanenti.

Perché non posso indossare l'orologio per fare una doccia calda?

Quando la temperatura dell'acqua cambia rapidamente, si crea vapore acqueo o condensa. Il vapore acqueo è in fase gassosa e la dimensione della molecola è così piccola da poter entrare facilmente nell'orologio. Il circuito interno dell'orologio può quindi andare in cortocircuito, il che può danneggiarlo e influire sul funzionamento dell'orologio.

Perché l'orologio non si accende? Perché non si carica?

Se quando si riceve l'orologio non si accende immediatamente, è possibile che una collisione durante il trasporto dell'orologio abbia danneggiato la batteria. Collegli il cavo di ricarica per l'attivazione.

Se il livello della batteria è troppo basso o se l'orologio non è stato utilizzato per molto tempo e non si accende, collegli il cavo di ricarica e caricarlo per più di mezz'ora per attivarlo.

Esclusione di responsabilità

Il metodo di acquisizione della frequenza cardiaca tramite un sensore ottico utilizzato da questo orologio LOTUS non raggiunge il livello di precisione e accuratezza di un dispositivo medico professionale, né può garantire letture stabili equivalenti. L'orologio non può sostituire un dispositivo medico nella sua funzione di rilevare o diagnosticare patologie, cuore o altre malattie.

Di conseguenza, rispetto a questa funzione, il dispositivo è solo per uso ricreativo. Numerosi fattori (incluso il livello di contatto con la pelle, la pigmentazione, i tatuaggi, i movimenti improvvisi del braccio ecc.) possono alterare l'accuratezza dei dati forniti dal sensore. Pertanto, tenere presente che la frequenza cardiaca effettiva può essere superiore o inferiore alla lettura indicata dal sensore ottico in un determinato momento.

Se si sospetta un'anomalia, consultare sempre il proprio medico e in caso di emergenza, contattare immediatamente i servizi di emergenza nella propria zona.

Festina Lotus SA non si assume alcuna responsabilità per qualsiasi reclamo che possa derivare dall'uso e / o dall'interpretazione che l'utente del dispositivo e / o terze parti possono fare delle informazioni sulla frequenza cardiaca fornite dai loro dispositivi.



Ai sensi dei regolamenti relativi alla manipolazione dei rifiuti provenienti da assemblaggi elettrici ed elettronici, i prodotti d'orologeria ormai inutilizzabili devono essere raccolti separatamente per consentirne il trattamento. In qualsiasi nostro punto vendita o punto di raccolta autorizzato troverà gli appositi contenitori per lo smaltimento dei componenti del Suo orologio al quarzo. La raccolta differenziata, il trattamento, la valorizzazione ed il riciclaggio di tali prodotti contribuiscono alla salvaguardia dell'ambiente ed alla produzione della nostra salute.



Outdoor Sports Watch Manual de utilização 50024



Obrigado por escolher o nosso smart watch.

Este manual contém informações sobre o uso e cuidados com o seu novo Lotus Sport Watch. **Festina Lotus SA** reserva o direito de efetuar alterações no conteúdo deste manual sem aviso prévio.

A sua compra deve incluir o relógio, uma bracelete extra, um manual e um cabo de carregamento.

O produto não pode ser utilizado no duche ou na sauna, dado que o vapor pode causar danos. Qualquer dano provocado pela entrada de água no relógio devido ao não cumprimento das instruções não será coberto pela garantia.

Instruções de carregamento

o carregamento magnético é efetuado como demonstrado abaixo. Este relógio é compatível com um carregador USB ou de 5V para PC. O carregamento completo demora aproximadamente 2 horas.

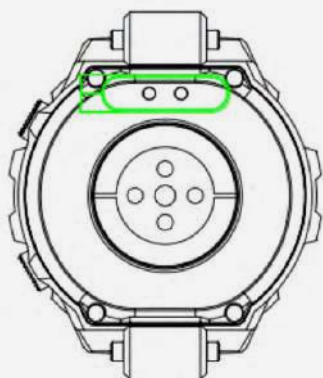

⚠ Tenha em atenção que os dois pinos do cabo USB não podem entrar em contacto com o condutor ao mesmo tempo, pois isso provocará um curto-circuito e queimaduras.

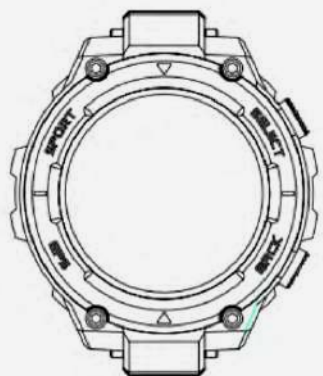

Funções dos botões

Botão de seleção:

prima para seleccionar/confirmar; mantenha premido para ligar ou desligar.

Botão voltar:

Prima para ligar/desligar o ecrã quando estiver na interface do MOSTRADOR; prima para voltar à interface anterior.

Ligação à APP

Descarregar e instalar a APP

Digitalize o seguinte CÓDIGO QR para descarregar e instalar a APP



• **Android** Procure «LOTUS Smartime» no Google play e instale a APP seguinte



• **iOS:** Procure «LOTUS Smartime» no Google play e instale a APP seguinte



É necessário aceitar todas as permissões da APP durante a instalação.

Após a instalação, abra a aplicação «Lotus Smartime» e ligue o bluetooth do telefone. Na mensagem pop-up, clique para confirmar. Clique em «Ligar dispositivo», entre na interface de pesquisa do dispositivo, e seleccione «Lotus Só» para estabelecer a ligação. Alguns telefones Android têm de ligar o GPS para encontrar o dispositivo.

Como configurar as notificações de mensagens:

vá às definições do telefone - gestão de aplicações, e ative todas as permissões da «Lotus Smartime».

Entre nas Definições do telefone → Notificações → Lotus_smartime → Permitir notificações, e clique no botão para ativar a permissão.

Inicie a APP «Lotus Smartime» → Dispositivo → Notificação da Aplicação → Seleccione a permissão correspondente.

O que fazer se não conseguir receber mensagens push?

1. Em primeiro lugar, confirme se o botão das mensagens push já se encontra ativado na APP do telemóvel.
2. Confirme se as mensagens podem ser apresentadas normalmente na barra de notificações do telemóvel. Se não houver notificações, siga as instruções sobre como configurar a notificação de mensagens para ativar a notificação na APP do telefone.

Método de resolução simples de problemas comuns:

Devido às diferenças entre telemóveis, por vezes a ligação Bluetooth entre o telemóvel e o relógio pode ser instável. Pode desligar o bluetooth do telemóvel, esquecer o dispositivo e ligá-lo novamente, reiniciar o telemóvel, ou reiniciar o relógio, restaurar as definições de fábrica, etc.

Introdução à função de acesso rápido:

1. Deslize da esquerda para a direita na interface do mostrador para ver o histórico de notificações diário. Siga as instruções para ligar o relógio ao telemóvel por bluetooth para receber notificações do telemóvel.
2. Deslize da direita para a esquerda na interface do mostrador para entrar no teste de frequência cardíaca.
3. Na interface do mostrador, deslize de cima para baixo para aceder à interface da barra de estado (estado da ligação Bluetooth / ajustar o brilho do ecrã / desligar / hora / dados / lanterna / modo não incomodar).
4. Na interface do mostrador, deslize de baixo para cima para aceder à interface do menu, deslize para cima/baixo para selecionar o ícone e toque ou deslize da esquerda para a direita para aceder à função correspondente.
5. Na interface do mostrador, mantenha o mostrador premido para aceder à interface de seleção do mostrador; pode deslizar para a esquerda e para a direita e, em seguida, prima brevemente o ecrã tátil para selecionar o mostrador.

6. Função dos botões:

Botão de seleção: prima para selecionar/confirmar; mantenha premido para ligar ou desligar.

Botão voltar: prima para ligar/desligar o ecrã quando estiver na interface do MOSTRADOR; prima para voltar à interface anterior.

Introdução às funções principais:

Deslize de baixo para cima na interface do mostrador para aceder à interface do menu; pode deslizar para cima e para baixo para selecionar a função, tocar ou deslizar da direita para a esquerda para aceder à interface do menu secundário.

1. Modo multidesportivo:

(caminhada, corrida, escalada, ciclismo, corrida interior, exercício livre)

Selecione o modo de desporto correspondente, toque no ecrã para aceder à interface de desporto pronta a iniciar e, em seguida, toque diretamente para entrar no modo de desporto correspondente; deslize para a direita para guardar ou terminar a interface de desporto. Os dados serão sincronizados com a APP quando forem guardados e o dispositivo se ligar à aplicação. Se eliminar os dados, a APP não receberá qualquer registo.

Função GPS: O GPS está disponível para alguns modos desportivos. Permaneça num espaço aberto enquanto o GPS é ativado. Ao mesmo tempo, um ponto verde piscará na interface de início do GPS. O relógio vibra e para de procurar o sinal GPS quando o GPS é ativado e, em seguida, entra automaticamente no modo desportivo.

2. Notificações:

a APP tem de obter primeiro a permissão relativa às notificações para SMS ou outras do telemóvel. O dispositivo pode então sincronizar as últimas 5 notificações do telemóvel.

3. No exterior

 **Altímetro:** mostra uma altitude/altura aproximada com base nas alterações na pressão de ar. Permite medir a altura em tempo real.

 **Pressão de ar:** prima para entrar na interface; o valor indica a pressão de ar atual com base no sensor de pressão de ar incorporado.

 **Temperatura ambiente:** aceda à interface para ver a temperatura ambiente atual. Ter o relógio no pulso ou não pode resultar numa diferença de temperatura porque este modelo tem um sensor de temperatura incorporado.

 **Bússola:** clique e mova o pulso para alinhar com a figura 8 para calibrar a bússola até aceder à interface da bússola.

 **Dados:** pode registar passos, calorías gastas e quilómetros por dia, e os dados são automaticamente apagados às 00h00 todas as noites.

 **Gestão da saúde** (não para referência médica)

 **Ritmo cardíaco:** ajuste o relógio ao pulso. Clique no ícone; a frequência cardíaca em tempo real pode ser medida em 15 segundos e o ecrã desliga-se após 5 segundos.

 **Pressão arterial:** durante a monitorização, coloque as mãos abertas na horizontal; os dados serão confirmados após cerca de 10 segundos.

 **Oxigénio no sangue:** mantenha o relógio ajustado ao pulso para medir o valor de oxigénio no sangue.

 **Monitor do sono:** a duração e a qualidade do seu sono serão registadas todos os dias das 21h00 às 9h00 da manhã seguinte para ajudar a ajustar melhor o seu tempo de trabalho e descanso e melhorar a qualidade do sono. Consulte as suas leituras de sono profundo, sono leve e duração total do sono.

 **Exercícios de respiração:** clique para entrar e treinar a respiração de acordo com o tamanho do ícone e a vibração.

 **Música:** ligue-se à APP, ponha a música no seu telemóvel, clique para aceder à interface de música, e depois controle a música do telemóvel (canção anterior, seguinte, início, pausa).

 **Cronómetro:** toque no ícone ou deslize o ícone da direita para a esquerda para aceder à interface da função.

4. Definições:

 **Vibração:** pode ser ligada ou desligada para receber informações.

 **Pulso:** levante a mão para ligar o ecrã; esta opção pode estar ligada ou desligada.

 **Brilho:** há três níveis: baixo, médio e alto.

 **Reiniciar:** clique e confirme para apagar o registo do relógio e restaurar as definições de fábrica.

 **Desligar:** clique e confirme para desligar o dispositivo.

 **Acerca de:** pode ver o endereço Bluetooth e a versão do software do relógio.

FAQ

Evite a exposição prolongada deste dispositivo a temperaturas extremas, uma vez que tal pode causar danos permanentes.

Porque não posso usar o relógio ao tomar um duche quente?

Quando a temperatura da água muda rapidamente, gera-se vapor de água ou condensação. O vapor de água está na fase gasosa e o tamanho das moléculas é tão pequeno, que pode penetrar facilmente no relógio. O circuito interno do relógio pode então entrar em curto-circuito, o que pode danificar a placa de circuito do relógio e afetar o seu funcionamento.

Por que motivo o relógio não liga? Porque não carrega?

Se quando receber o relógio este não ligar imediatamente, pode ter havido uma colisão durante o seu transporte que tenha afetado a bateria. Ligue o cabo de carregamento para o ativar.

Se o nível da bateria estiver demasiado baixo, ou se o relógio não for utilizado há muito tempo e não ligar, ligue o cabo de carregamento e carregue-o durante mais de meia hora para o ativar.

Termo de responsabilidade

O método de captura da frequência cardíaca por meio de um sensor óptico usado por este relógio LOTUS não atinge o nível de precisão e exatidão de um dispositivo médico profissional, nem pode garantir leituras estáveis equivalentes. O relógio não pode substituir um dispositivo médico em sua função de detectar ou diagnosticar patologias, doenças cardíacas ou outras.

Consequentemente e com relação a esta função, o dispositivo é apenas para uso recreativo. Vários fatores (incluindo nível de contato com a pele, pigmentação, tatuagens, movimentos repentinos do braço, etc.) podem alterar a precisão dos dados fornecidos pelo sensor. Lembre-se de que a frequência cardíaca real pode ser maior ou menor do que a leitura indicada pelo sensor óptico em um determinado momento.

Se suspeitar de alguma anomalia, consulte sempre o seu médico e em caso de emergência contate imediatamente os serviços de emergência da sua área.

A **Festina Lotus SA** não assume qualquer responsabilidade por reclamações que possam surgir do uso e/ou interpretação que o usuário do dispositivo e/ou terceiros possam fazer das informações de frequência cardíaca fornecidas por seus dispositivos.



Em virtude das regulamentações de acordo com o manuseio de resíduos provenientes de equipamentos eletrônicos e elétricos, os produtos de fabricação de relógios de fim de ciclo de vida devem ser coletados seletivamente para processamento. Portanto, você pode descartar o seu relógio de quartzo que produz produtos em qualquer um de nossos pontos de venda ou qualquer outro ponto de coleta autorizado. A coleta seletiva, o processamento, a classificação e a reciclagem desses produtos ajudam a contribuir para a salvaguarda do meio ambiente e a proteção da nossa saúde.